

IONIQ 5







IONIQ

Power your world.

Adembenemend mooi en verbluffend geavanceerd: de IONIQ 5 herdefinieert de manier waarop mensen naar elektrische auto's kijken. Zoals hij op elegante wijze een uitgesproken design combineert met verbluffende prestaties, milieuvriendelijke materialen en verbazingwekkend slimme technologieën, mag je deze volledig elektrische middelgrote CUV een absolute doorbraak noemen. De IONIQ 5 is voorzien van een 800-volt accusysteem voor ultrasnel laden en heeft een actieradius van tot wel 481 kilometer*. Deze auto is gemaakt om je verder te brengen – met sneller laden en een gestroomlijnd, stijlvol design.

* De actieradius kan in de praktijk onder andere variëren door: omstandigheden op de weg, rijstijl en temperatuur.

Onderscheidend. Iconisch. Puur.

Het pure design van de IONIQ 5 biedt een verfrissende, nieuwe kijk op elektrische auto's. Ongecompliceerd toont hij zijn heldere lijnen en minimalistische vormen. De schelpvormige motorkap beslaat de volledige breedte van de neus. Het beperkt het aantal naden en zorgt voor een strakke, hightech uitstraling. De LED-verlichting bestaat uit 256 Parametric Pixels – kenmerkende, juweelachtige elementen die terugkomen in de carrosserie van alle toekomstige IONIQ-modellen.









Concept car-design in serieproductie.

De sportieve sensualiteit van de IONIQ 5 is een eerbetoon aan het design-erfgoed van Hyundai, opnieuw vormgegeven voor de toekomst. De vormgeving is geïnspireerd op het futuristische design van de Concept 45 EV, die werd onthuld tijdens de International Motor Show (IAA) 2019 in Frankfurt. Deze concept car was op zijn beurt een eerbetoon aan een van de meest iconische modellen uit de geschiedenis van Hyundai: de Pony Coupe Concept uit 1974. Van opzij gezien is de IONIQ 5 een futuristische herinterpretatie van de fastback-stijl en de korte overhang van de Pony. Nauwkeurig vormgegeven oppervlakken en lijnen geven de IONIQ 5 een hoekige, bijna geometrische uitstraling. Het strakke en perfect geproportioneerde zijaanzicht wordt geaccentueerd door de verzonken portiergrepen die de strakke look en de aerodynamica versterken.

Fraai vormgegeven,
maar ontwikkeld voor efficiëntie.



De IONIQ 5 is een lust voor het oog, maar het design is ook gericht op een verbeterde aerodynamica – dit heeft gezorgd voor een fenomenale luchtweerstandscoefficiënt van 0,288, een van de beste in zijn klasse. Aerodynamische componenten, zoals de actieve luchtinlaten aan de voorzijde, de volledige bodembekleding en de achterspoiler, minimaliseren de luchtweerstand en maximaliseren de prestaties. De verborgen gaten in de spoiler zorgen voor stromingsdruk op de achterraut en verbeteren daardoor de luchtstroomkarakteristieken aan de achterzijde. Natuurlijk helpt al deze aerodynamische efficiëntie je om verder te komen op elke acculading, maar het maakt elke rit ook aangenamer. Bovendien zorgt het voor optimale stilte in het interieur door de reductie van windgeruis.





Highlights design.

Het vooruitstrevende design van de IONIQ 5 wijkt af van de normen uit het verleden en getuigt van een nieuwe ontwerpvrijheid dankzij zijn specifiek voor elektrische auto's ontworpen platform. Dit is de nieuwe definitie van tijdloos design, dat verder zal worden versterkt naarmate het IONIQ-gamma groeit.



Voorbumper met actieve luchtinlaten.

De voorbumper valt op door zijn opvallende V-vorm, die de kinetische kubusvormige LED-koplampen benadrukt. De actieve luchtinlaten geïntegreerd boven de skidplate versterken de hightech look van de voorzijde, verbeteren de energie-efficiëntie wanneer ze gesloten zijn en koelen de autocomponenten indien nodig als ze geopend zijn.



Rechthoekige lichtsignatuur met Parametric Pixels achter.

De innovatieve LED-lichtsignatuur van de voorzijde is ook terug te vinden aan de achterzijde. Het opvallende design van de achterbumper en de achterklep sluit perfect aan op de rechthoekige achterlichtunits met Parametric Pixels.



Exclusieve aerodynamisch gevormde lichtmetalen velgen.

De aerodynamisch geoptimaliseerde 20-inch velgen – de grootste ooit op een elektrische Hyundai – zijn ontworpen volgens het Parametric Pixel-designthema en passen perfect bij het gestroomlijnde profiel van de IONIQ 5.



Dak met zonnepanelen.

De innovatieve zonnecellen in het dak van de IONIQ 5 absorberen zonlicht en zetten dat om in elektriciteit die vervolgens wordt opgeslagen in zowel de 12V-startaccu als de hoogvoltagebatterij om de actieradius te vergroten.

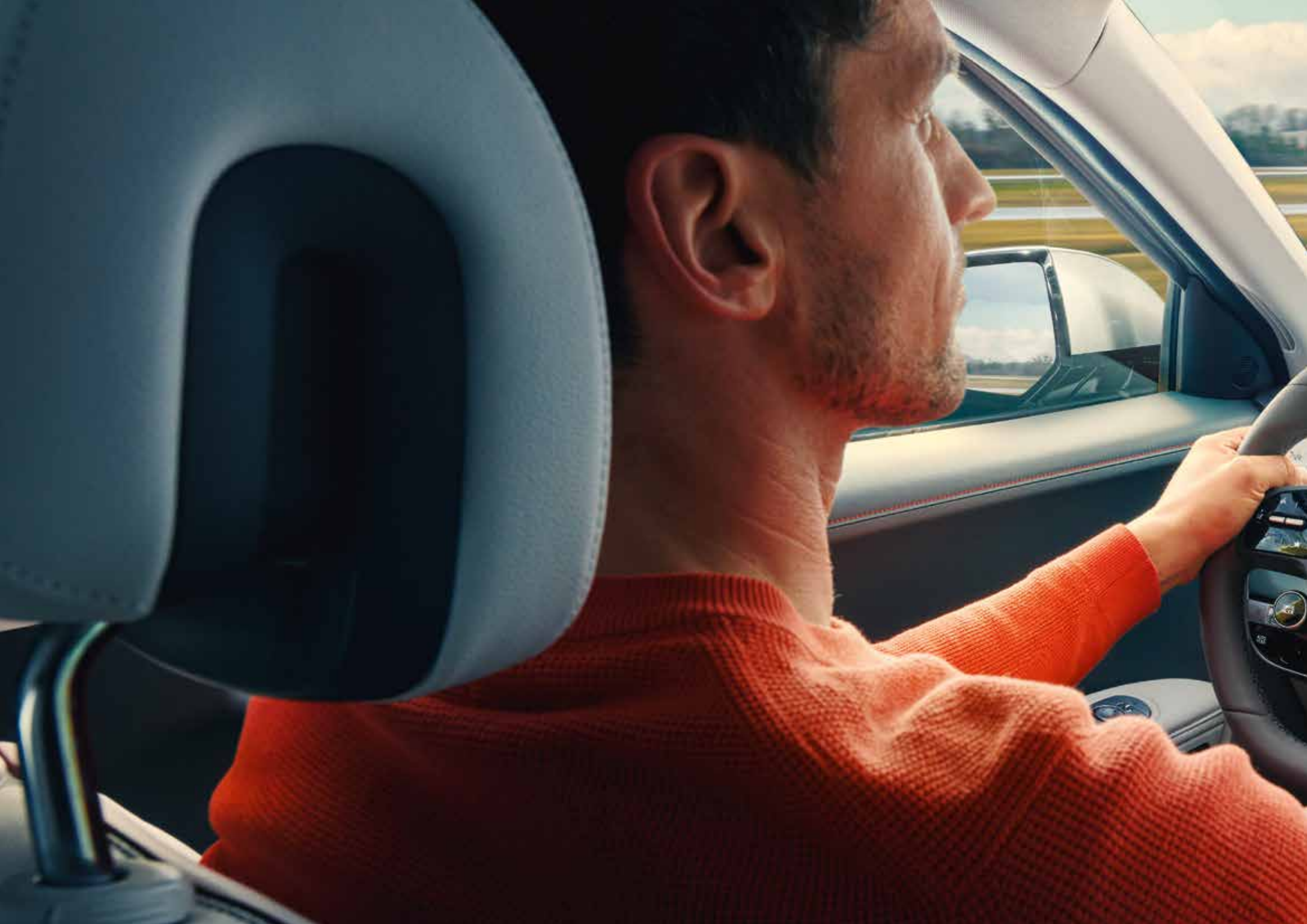



Leef, rijd, werk en ontspan.

In de IONIQ 5 vervagen grenzen: leefruimte is bewegingsruimte. Dankzij het nieuwe platform is het interieur nu gedefinieerd als een belevingsruimte. De grote vlakke vloer, de uitgebreid verstelbare voorstoelen met volledig plat te leggen leuning en de verschuifbare middenconsole zorgen voor een uitzonderlijke ervaring – en maximaliseren het gevoel van openheid in het interieur. Bovendien zijn in het hele interieur milieuvriendelijke materialen gebruikt. De stoelen zijn bekleed met ecologisch leder dat is geleverd en behandeld met plantenextracten uit vlaszaad. Voor de hemelbekleding, het tapijt en de stoelbekleding zijn grondstoffen uit suikerriet gebruikt – een oplossing die zowel recyclebaar als mooi is. Andere zachte bekledingen bestaan uit textiel dat is gemaakt van wol en polygarens en materiaal dat is geweven van vezels gemaakt van gerecyclede PET-flessen. Oppervlakken zoals het dashboard, de schakelaars, het stuur en de portierpanelen zijn gecoat met een polyurethaan bioverf die is samengesteld uit oliën van koolzaadbloemen en maïs – nog een bijdrage aan de duurzaamheid van Hyundai's productieprocessen.





SUV-veelzijdigheid voor elektrische mobiliteit.

De veelzijdige IONIQ 5 is ontworpen voor alles wat jouw drukke leven te bieden heeft en biedt volop ruimte voor zowel passagiers als bagage. De wielbasis van 3.000 mm van de IONIQ 5 zorgt voor het ruimteaanbod van een grote personenauto in deze middelgrote CUV – met een uitstekende bagagecapaciteit tot 527 liter. En met de in delen neerklapbare achterbank (60:40) beschik je over tot bijna 1.600 liter aan laadruimte: perfect voor weekendjes weg of het vervoer van omvangrijke spullen. En alsof dat nog niet genoeg is: met de IONIQ 5 kun je ook een aanhangwagen van maximaal 1.600 kg trekken (geremd). Er is ook voor ruimte gezorgd op de plek waar normaal de benzinemotor zou zitten – met als resultaat extra opbergplek voor je spullen. Een tweede bagageruimte voorin biedt je maximaal 57 liter extra laadruimte. Dus waar de avonturen in het leven je ook brengen; de IONIQ 5 is er voor je en verlegt de grenzen van elektrische mobiliteit.









De IONIQ 5 is technologisch geavanceerd, milieuvriendelijk en afgestemd op de behoeften van de hedendaagse klant: een meesterlijke integratie van digitale en analoge technologieën. In het bestuurderscompartiment zijn het verleden, het heden en de toekomst samengebracht om een harmonieuze en aangename rijervaring te creëren. Het middelpunt van het slanke modulaire dashboard is de extra brede geïntegreerde display, die een 12,25-inch full touch infotainmentdisplay combineert met een 12,25-inch digitaal cluster voor een hightech uitstraling. De displays geven tijdens het rijden een breed scala aan EV-gerelateerde informatie weer, zoals de status van de auto en laadstations in de buurt. Voor een vleugje lowtech is er een magneetbordje links naast het digitale paneel geplaatst, om notities en/of foto's op te bevestigen met behulp van de bijbehorende magneetjes. Ook al het andere wat je nodig hebt, bevindt zich binnen handbereik. De elegante draaiknop voor shift-by-wire schakelen bijvoorbeeld zit aan de stuurkolom en het niveau van het regeneratieve remmen pas je gemakkelijk aan via de schakelpaddels achter het stuurwiel.





Zo 'connected' was je nog nooit in een auto.

De IONIQ 5 is uitgerust met geweldige intuïtieve en slimme technologieën. Zo verbonden was je nog nooit in een auto. Geniet van de naadloze integratie van geavanceerde, intuïtieve technologieën voor een verbeterde digitale ervaring. Met geavanceerde connectiviteitsfuncties als Hyundai Bluelink kun je bepaalde functies van de auto bedienen met jouw smartphone – of met jouw stem. Een kosteloos 3-jarig abonnement op LIVE Services – in combinatie met 10,25-inch AVN – is inbegrepen. Daarmee ontvang je in real-time informatie over verkeer, parkeren en oplaadpunten, inclusief beschikbaarheid en geschatte oplaadtijd. En met Apple CarPlay™ en Android Auto™ aan boord kun je je smartphone aansluiten en je apps en muziek laten weergeven op het grote 12,25-inch infotainment touchscreen.

Apple CarPlay™ is een geregistreerd handelsmerk van Apple Inc. Android Auto™ is een geregistreerd handelsmerk van Google Inc.



BOSE Premium-audiosysteem met 7 luidsprekers en een subwoofer.



Spiegel je smartphone zónder hem in te pluggen dankzij Apple CarPlay™ en Android Auto™.

Highlights technologie.

De IONIQ 5 biedt een nieuwe kijk op elektrische auto's, met een innovatief gebruik van binnenruimte en geavanceerde slimme technologie.



Augmented reality Head-up Display.

De geavanceerde augmented reality head-up display geleidt je veilig naar jouw bestemming. Het projecteert informatie zoals navigatie-aanwijzingen of veiligheidswaarschuwingen 'virtueel' direct in je zichtveld. Zo kun je informatie snel verwerken terwijl je je ogen – en aandacht – op de weg houdt.



Draadloos opladen smartphone.

In de middenconsole bevindt zich een oplaadpad van 15 watt. De console, Universal Island genaamd, is over een afstand van maximaal 140 mm naar achteren te schuiven, zodat ook de passagiers op de tweede zitrij toegang hebben tot de oplaadpad, bekerhouders en USB-aansluitingen. De oplaadpad is voorzien van een koelfunctie voor extra veiligheid.



Vehicle-to-Load (V2L).

Met de IONIQ 5 kun je elk apparaat van stroom voorzien. Laad elektrische fietsen, een scooter of kampeeruitrusting eenvoudig op – onderweg of op je bestemming. De 230V-aansluiting bevindt zich onder de tweede zitrij. En met de omvormer op de bidirectionele laadaansluiting aan de buitenzijde, kun je apparaten tot 3,6 kW van stroom voorzien – zelfs als de IONIQ 5 is uitgeschakeld.



De gamechanger in het EV-segment: het E-GMP-platform.

De IONIQ 5 is het eerste model dat is gebouwd op Hyundai's nieuwe Electric-Global Modular Platform (E-GMP). Dit platform voor elektrische auto's – met eigen, door Hyundai ontwikkelde technologieën – maakt sneller opladen, een grotere actieradius, meer binnenruimte én betere rijeigenschappen mogelijk. De positie van het batterijpakket binnen de wielbasis zorgt voor een ideale gewichtsverdeling tussen voor- en achterzijde en een laag zwaartepunt voor optimale rijeigenschappen. Door de batterijen onder de vloerplaat te plaatsen, kon ook de middentunnel achterwege worden gelaten, wat resulteert in een perfect vlakke vloer. Ook dat vergroot de beenruimte en versterkt het gevoel van openheid en ruimtelijkheid.

Absorptiezone botsenergie

Beschermingszone hoogvoltagebatterij



Laadaansluiting bidirectioneel opladen

Batterijsysteem

Geïntegreerde tractiemotor aan voorzijde

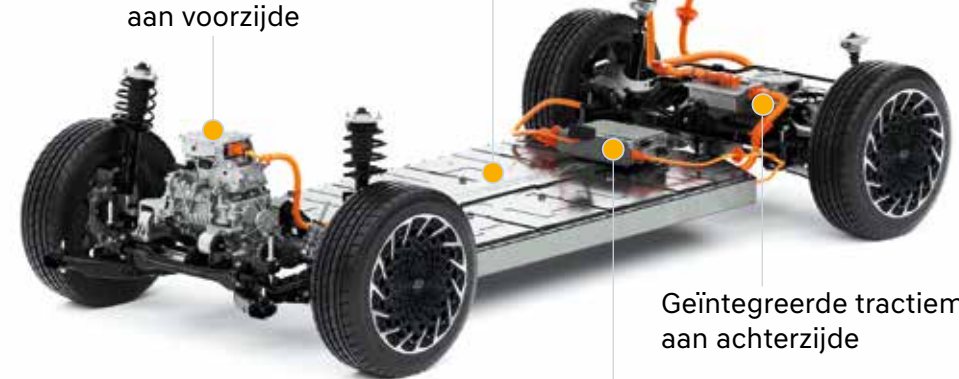

De multiframe-structuur en de nieuwe veiligheidstechnologieën zorgen er samen voor dat inzittenden en batterijen optimaal worden beschermd. Een botsenergie-absorptiezone verspreidt de botskrachten langs paden in de kreukelzone, waarvan de structuren zo zijn ontworpen dat ze op een voorspelbare manier vervormen om de botsenergie te beperken en de inzittenden en de 800V-batterij te beschermen. De belastingsondersteuningszone aan de voorzijde van het dashboard omvat een ontwijkingsstructuur om de botsenergie op het PE-systeem (Power Electrical System) en de accu tot een minimum te beperken. De hoogvoltagebatterij die in de voertuigbodem is geïntegreerd, wordt afgeschermd door een ondersteuningsstructuur van ultrasterk staal om de botsveiligheid verder te verbeteren.

Hyundai's nieuwe Power Electrical System (PE-systeem) is de nieuwe maatstaf voor efficiëntie. Het bestaat uit de aandrijfmotor, de decelerator, de omvormer en de accu en vormt daarmee de kern van een elektrische auto. Het vervangt als het ware de conventionele verbrandingsmotor in een auto. Highlights van dit systeem van de volgende generatie zijn de geavanceerde integratie van de aandrijfmotor, de decelerator en de omvormer in één enkele unit, evenals een gestandaardiseerde accumodule. Deze integratie vergroot de actieradius en verhoogt de systeemefficiëntie tot toonaangevende normen. De innovatieve ICCU (Integrated Charging Control Unit) maakt gebruik van hoogvoltage siliciumcarbide om het 800V-opladen ondersteunen. Het maakt ook Vehicle-to-Load (V2L) mogelijk.

Batterijpakket - actieradius - prestaties.

Afhankelijk van je mobiliteitsbehoeften en prestatiewensen kun je bij de IONIQ 5 kiezen uit diverse configuraties. Hij is verkrijgbaar met keuze uit twee batterijpakketten: een 58 kWh-versie met 170 pk (125 kW) en achterwielaandrijving (één elektromotor) en een 73 kWh-versie met 217 pk (160 kW) en achterwielaandrijving (één elektromotor) of met 305 pk (225 kW) en vierwiel aandrijving (twee elektromotoren).

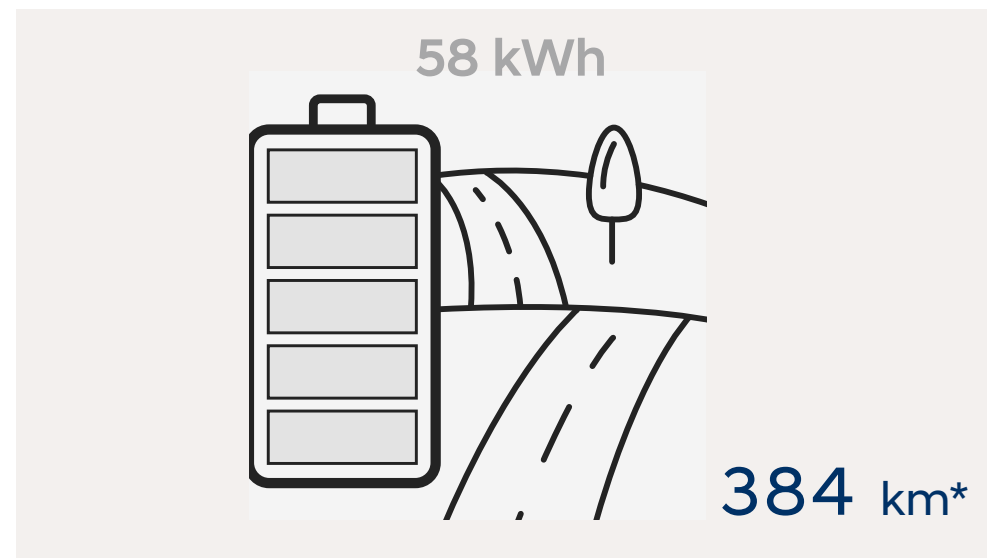
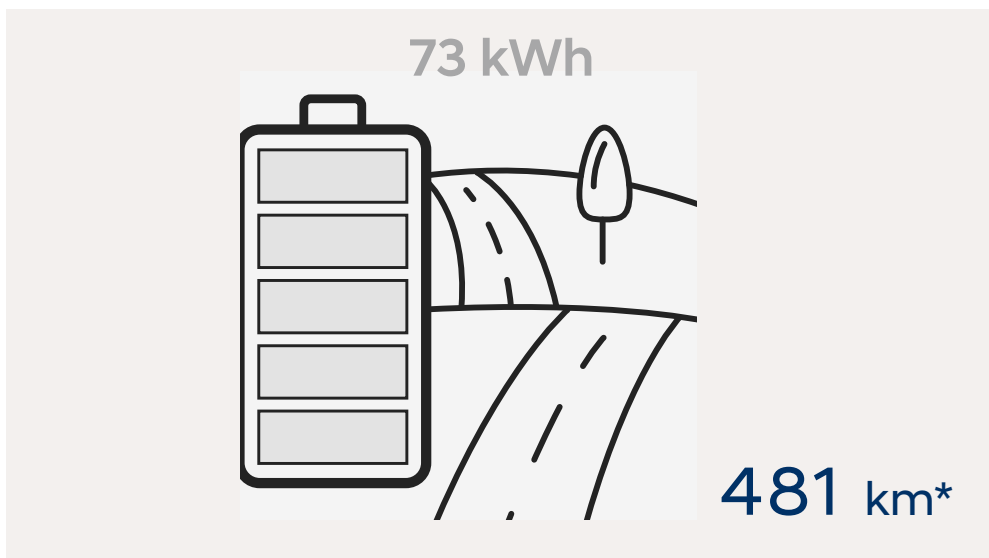

Regeneratief remmen.

Het geavanceerde remsysteem laadt de accu tijdens het rijden op door de elektromotor te gebruiken om de auto af te remmen. Je kunt de hoeveelheid energie die het systeem regeneert en opslaat in de accu regelen met de achter het stuurwiel gemonteerde schakelpaddels.

* Verbruiksgegevens en actieradius zijn gebaseerd op tests die zijn uitgevoerd volgens de Europese richtlijnen EU 2018/1832 en 2017/1151. De vermelde WLTP-waarden voor het gecombineerde verbruik en de actieradius zijn overeenkomstig aan de nieuwe WLTP-testmethodiek. De waarden zijn afhankelijk van de gekozen uitvoering en wielmaat. De actieradius kan in de praktijk onder andere variëren door: omstandigheden op de weg, rijstijl en temperatuur.





Snel en eenvoudig
opladen.



Ultrasnel laden/snelladen.

Geniet van de snelheid en het gemak van de beste laadtijden in dit segment. Voeg 100 kilometer actieradius toe in 5 minuten bij een ultrasnel laadstation of laad de batterij op van 10 naar 80 procent in slechts 18 minuten! Hyundai's eerste gepatenteerde technologie ter wereld ondersteunt zowel 400V- als 800V-opladen zonder dat er extra componenten of adapters nodig zijn. Dit betekent dat je sneller kunt laden bij snellaadstations, omdat je over de flexibiliteit beschikt om een andere lader te gebruiken als een bepaald type lader bezet is.



73 kWh - ultrasnel laden

350 kW gelijkstroom (DC): 18 min. (tot 80 %).
Extra actieradius na 5 min. opladen: 111 km.



58 kWh - ultrasnel laden

350 kW gelijkstroom (DC): 18 min. (tot 80 %).
Extra actieradius na 5 minuten opladen: 88 km.



73 kWh - snelladen

50 kW gelijkstroom (DC): 60 min. (tot 80 %).
Extra actieradius na 5 min. opladen: 28 km.



58 kWh - snelladen

50 kW gelijkstroom (DC): 47 min. (tot 80 %).
Extra actieradius na 5 minuten opladen: 27 km.

Deze en volgende pagina: de tijdsduur voor het opladen is onder andere afhankelijk van de batterij- en omgevingstemperatuur, het vermogen van het laadpunt en de laadstatus van de batterij. De actieradius kan in de praktijk onder andere variëren door: omstandigheden op de weg, rijstijl en temperatuur.

Thuis laden/openbaar oplaadstation.

Afhankelijk van je oplaadpunt thuis of het type laadstation waartoe je toegang hebt, biedt de IONIQ 5 je behalve de ultrasnel en snelladen-optie nog een reeks flexibele laadmogelijkheden. Laad je IONIQ 5 bijvoorbeeld 's nachts thuis op om te profiteren van de daluren. Of laad hem bij de supermarkt op tijdens het boodschappen doen – de krachtige 11 kW-boordlader biedt je tal van flexibele mogelijkheden.



73 kWh

3-fase 230V wisselstroom (AC): 6 uur, 9 min.

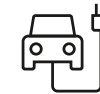

58 kWh

3-fase 230V wisselstroom (AC): 4 uur, 59 min.



Bluelink

Altijd connected.

Connectiviteit speelt een belangrijke rol in mobiliteit. Daarom is er Hyundai Bluelink, dat je via een app inzicht geeft in onder meer de status van de auto, je ritten en de locatie van de auto. Met Hyundai Bluelink in combinatie met LIVE Services wordt autorijden nog leuker, comfortabeler en veiliger. Bovendien kun je Bluelink helemaal aanpassen aan jouw wensen. Je kunt de Bluelink-app downloaden in de Play Store (Google) en de App Store (Apple).





IONIQ 5

IONIQ 5

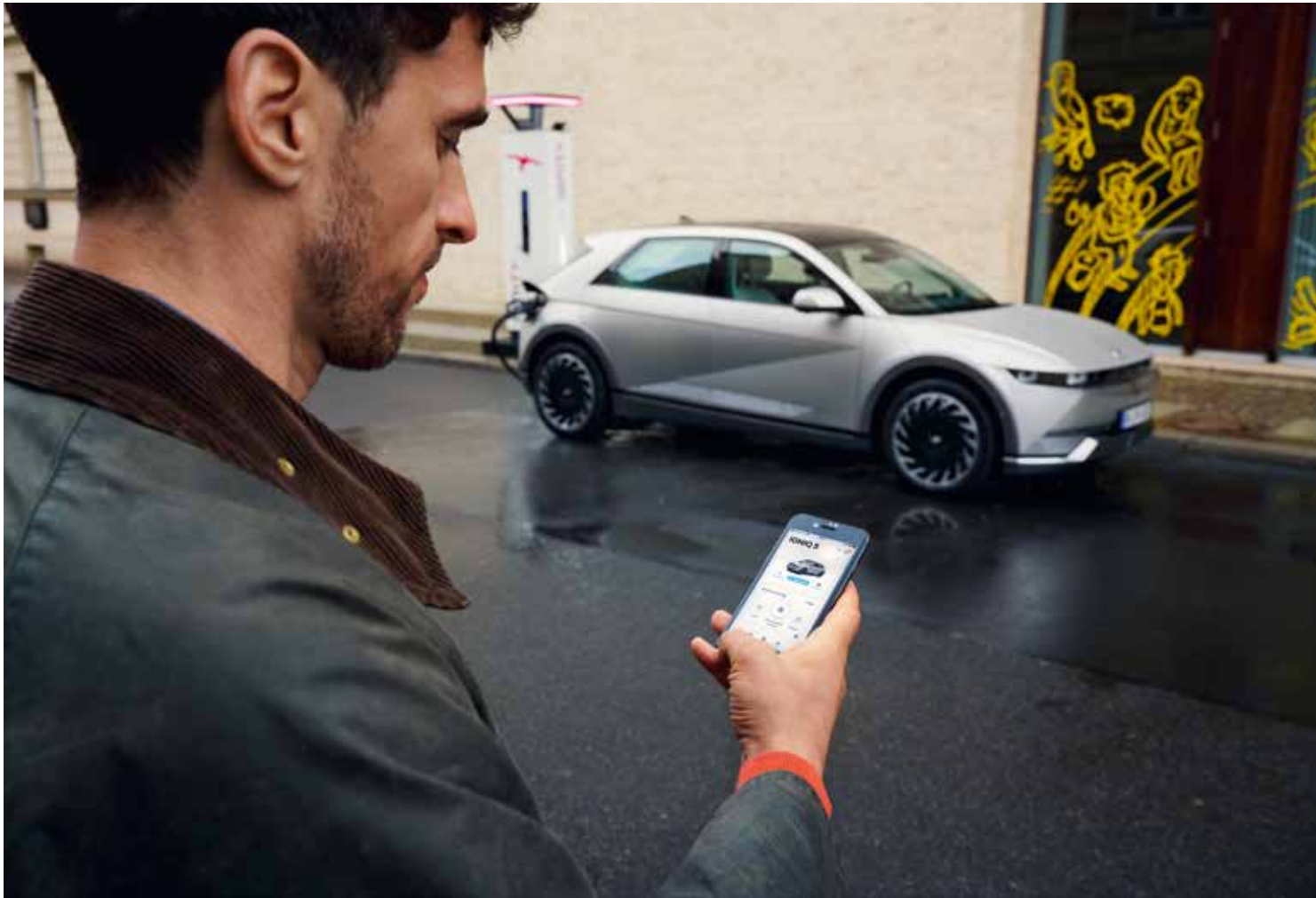

Bluelink in combinatie met LIVE Services.

In combinatie met LIVE Services – een kosteloos 3-jarig abonnement op deze dienst van TomTom is inbegrepen – zijn de mogelijkheden van Bluelink ongekend. LIVE Services zijn zogenoemde 'live connected'-services: actuele informatie en updates voor elke service, zoals verkeersinformatie of weerberichten, worden via Bluelink rechtstreeks naar het navigatiesysteem in je auto verzonden en doorgestuurd. Je hoeft dus niets te activeren en geen mobiele telefoon op je navigatiesysteem aan te sluiten. Neem plaats achter het stuur en het systeem doet de rest.

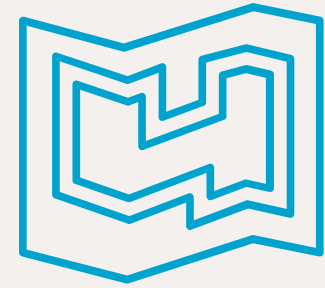

Bestemming versturen naar auto

Is je IONIQ 5 uitgerust met het navigatiesysteem, dan kun je de Bluelink-app gebruiken om je bestemming op te zoeken terwijl je niet in de auto zit. Bluelink synchroniseert vervolgens met het navigatiesysteem in de auto en je route wordt geladen. Zo kun je vertrekken wanneer jij dat wil.

'Find my car'

Weet je niet meer precies waar je je IONIQ 5 hebt geparkeerd? Geen probleem. De 'Find my car'-functie in de Bluelink-app toont je de exacte (parkeer)locatie van je IONIQ 5. Daardoor vind je hem altijd makkelijk terug op een groot parkeerterrein of in een volle parkeergarage.



Op afstand ver-/ontgrendelen

Ben je vergeten je IONIQ 5 af te sluiten? Maak je geen zorgen, hij laat het je weten door via de Bluelink-app een pushbericht naar je smartphone te sturen. Vervolgens kun je de auto via die app, na het invoeren van een pincode, met slechts een druk op de knop alsnog vergrendelen.

On-demand diagnose

Je kunt via de Bluelink-app op je smartphone een volledige diagnose van de technische staat van je Hyundai IONIQ 5 laten uitvoeren.

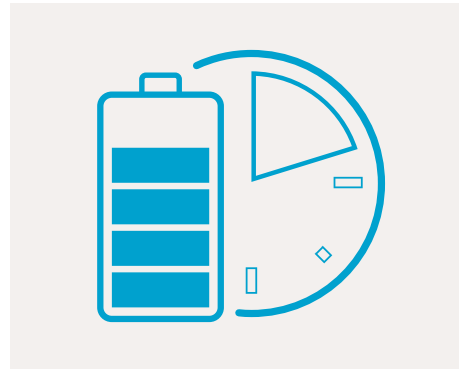

Programmeerbaar opladen

Met deze functie kun je het opladen op afstand starten en beëindigen met een druk op een knop van de app.

Climate Control op afstand bedienen

Te koud buiten? Geen probleem. Programmeer wanneer je het interieur van jouw IONIQ 5 wil verwarmen voor vertrek – als de batterij is aangesloten op een laadpunt. Dat biedt extra comfort en het bespaart energie in de batterij, die immers later nodig is als je met de IONIQ 5 onderweg bent.

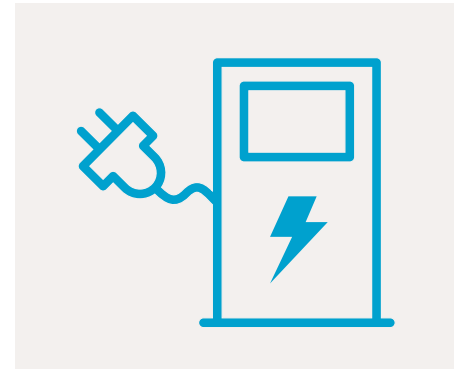

Vind eenvoudig een oplaadstation

Ontvang in real-time informatie over oplaadstations, zoals de locatie, het type aansluiting en de beschikbaarheid.

Vind eenvoudig een parkeerplaats

Kies en vergelijk via Bluelink de parkeeropties in parkeergarages, op parkeerterreinen en langs de weg.



Connected Routing

Geniet van een nauwkeuriger voorspelling van de drukte op de weg, een preciezere berekening van de aankomsttijd en betrouwbaarder routeberekeningen. Met Connected Routing wordt de route niet meer berekend door de processor van het navigatiesysteem in de auto, maar door een krachtige server in de Hyundai-cloud.

Last Mile Guidance

Wanneer je je IONIQ 5 al moet parkeren voordat je de bestemming bereikt, kun je de navigatie van de auto overdragen aan de Bluelink-app. Met behulp van augmented reality begeleidt jouw smartphone je precies naar waar jij naartoe wilt.

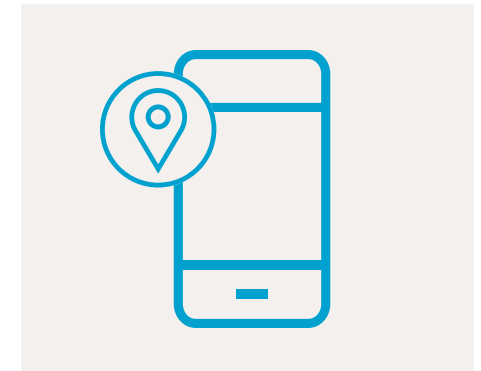
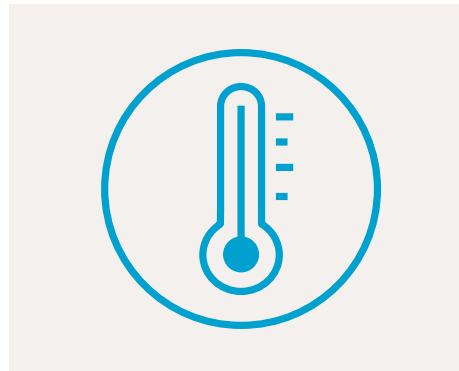

A woman in a red jacket stands on a sandy beach next to a silver Hyundai car. She has her arms outstretched towards the sky. In the foreground, a large, fluffy dog with white and brown fur is looking towards the car. The background features a body of water and a weeping willow tree with yellow leaves under a clear blue sky.

Hyundai SmartSense Extra veiligheid en gemoedsrust.

Met Hyundai SmartSense, onze geavanceerde assistentiesystemen, biedt elke nieuwe Hyundai het nieuwste op het gebied van actieve veiligheid. Van automatisch remmen of snelheid minderen tot aan het signaleren van voertuigen in de dodehoek; SmartSense waarschuwt je voor alle mogelijke gevaren rondom de auto – om jou extra veiligheid en gemoedsrust te geven.



Noodremassistent (FCA) met voetganger- en fietserherkenning plus kruisend verkeer (FCA-JX)

Een geavanceerde actieve veiligheidsfunctie die op basis van de input van radar en camerasensoren waarschuwt voor noodsituaties. Indien nodig remt de auto automatisch. FCA treedt in werking als het een voertuig, fietser of voetganger vóór de auto detecteert.

Lane Keeping Assist (LKA)

Gebruikt de camera aan de voorzijde om de IONIQ 5 binnen de lijnen van de rijstrook te houden. Ga je over de wegmarkering heen zonder dat je de richtingaanwijzer inschakelt, dan waarschuwt LKA met een optisch of geluidssignaal en voert indien nodig een stuurcorrectie uit.



Autonome rijbaanassistentie (LFA)

Houdt de auto in het midden van de rijstrook bij snelheden tussen de 0 en 185 km/u, op zowel de snelweg als in de stad.

Navigation-based Smart Cruise Control (NSCC)

Maakt gebruik van het state-of-the-art navigatiesysteem om te anticiperen op bochten of rechte stukken op snelwegen en past automatisch de snelheid aan voor veiliger rijden. Als het systeem is geactiveerd, verandert de ingestelde snelheid ook automatisch wanneer de snelheidslimiet verandert.

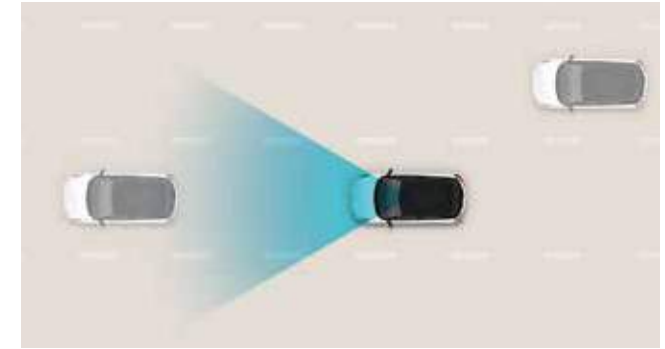

Highway Driving Assist II (HAD2)

Deze geavanceerde autonome rijtechnologie houdt de IONIQ 5 gecentreerd op de rijstrook en op een veilige afstand achter de voorligger. Het kan ook de wettelijke snelheid instellen op basis van GPS- en snelweggegevens. Het systeem kan je helpen bij het wisselen van rijstrook, bij uitwijkmanoeuvres binnen de rijstrook en bij het vermijden van botsingen van naderende auto's.

Blind-spot Collision-Avoidance Assist (BCA)

BCA zorgt voor meer veiligheid in druk verkeer door je te waarschuwen en vervolgens automatisch af te remmen en bij te sturen wanneer het een voertuig in de dodehoek detecteert terwijl je van rijstrook wilt veranderen.

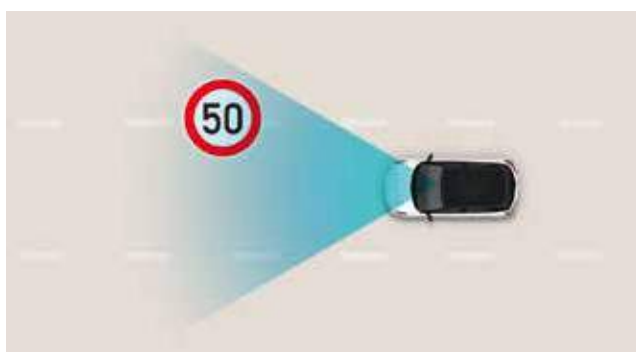
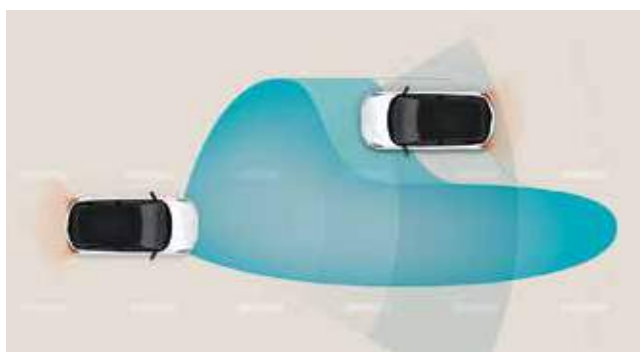
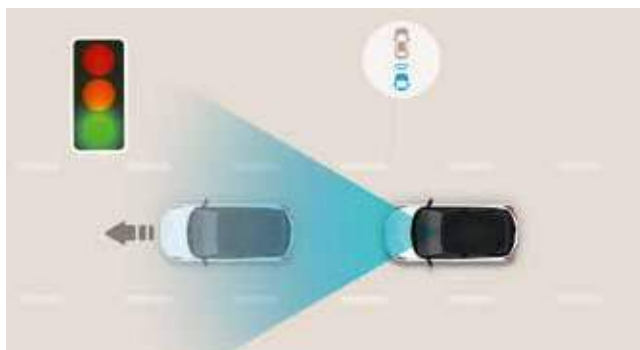

Leading Vehicle Departure Alert (LVDA)

Dit slimme systeem voor stadsverkeer waarschuwt je als je voorligger, bijvoorbeeld bij een verkeerslicht of in een file, weer in beweging komt.

High Beam Assist (HBA)

High Beam Assist signaleert tegemoetkomende voertuigen en voorliggers in dezelfde rijstrook en past de verlichting daar automatisch op aan. Dat voorkomt verblinding van medeweggebruikers.

Rear Cross-Traffic Collision-Avoidance Assist (RCCA)

Bij het achteruitrijden op plekken met slecht zicht, bijvoorbeeld uit een parkeerplaats, waarschuwt dit systeem je niet alleen als er voertuigen van opzij naderen - het remt ook automatisch de IONIQ 5 af.

Intelligent Speed Limit Assist (ISLA)

Deze semi-autonome rijfunctie herkent snelheidsborden langs de weg en past de rijnsnelheid van de IONIQ 5 aan de geldende maximumsnelheid aan (indien geactiveerd).

Vermoeidheidsherkenning (DAW)

Waarschuwt je wanneer je tekenen van vermoeidheid vertoont, om zo een potentieel ongeluk te voorkomen. DAW monitort je rijgedrag om tekenen van afleiding of vermoeidheid te herkennen en adviseert zo nodig een pauze.



IONIQ 5

Accessoires: aan jou de keuze.

Het minimalistische ontwerp en de baanbrekende technologie van de IONIQ 5 is precies waar het verhaal begint. Breng dat verhaal verder en pas de IONIQ 5 aan jouw persoonlijke smaak aan. Deze zorgvuldig geperfectioneerde accessoires zijn speciaal ontwikkeld voor de IONIQ 5. Ze versterken zijn karakter en maken hem nog leuker en praktischer.



LED-verlichting bagageruimte en achterklep

Nooit meer in het donker op de tast zoeken naar een specifiek item in de kofferbak. Of in iets stappen dat direct achter je IONIQ 5 op straat ligt. De LED-verlichting op de achterklep en in de bagageruimte schakelen in zodra je de achterklep opent. Dus je hebt altijd perfect zicht in de kofferbak en daarbuiten!



Fietsendrager op wegklapbare trekhaak (semi-elektrisch)

Compact en diefstalbestendig, je kunt zelfs de achterklep openen met de fiets(en) achterop! Nog meer comfort combineren met efficiënt vervoer? Kies dan voor de hoogwaardige, semi-elektrisch wegklapbare trekhaak. Via een schakelaar in de kofferbak klap je hem eenvoudig in en uit.



Meer weten?

Kijk voor uitgebreide informatie over alle leverbare accessoires in de accessoire-brochure of op www.hyundai.nl.



Bodystylingkit: spiegelkappen, achterklepsierlijst en deursierlijsten in geborsteld aluminium

Voeg opvallende designdetails toe aan je IONIQ 5 met een set design spiegelkappen (1), stylistische deursierlijsten (2) en de fraaie achterklepsierlijst (3) in geborsteld aluminium. Ook verkrijgbaar in Piano Black.



Bagagebak en bescherming achterzijde achterbank

Deze semi-rigide, antislip en waterdichte bagagebak met opstaande randen is gemaakt van 90 procent bio-materialen en houdt de kofferbak vrij van vocht en vuil. Bescherm de rugleuning van de neergeklapte achterbank met de bagagebakverlenging.



Service op maat.

De meeste kennis, de beste service, de juiste gereedschappen en originele Hyundai-onderdelen tegen transparante, gunstige prijzen. Bij de Hyundai-dealer is jouw Hyundai in goede handen. Wij ontzorgen je van A tot Z, of het nu om groot of klein onderhoud, APK, een autoverzekering of directe hulp bij een lekke band gaat.

Je wil vooral genieten van je Hyundai. Daar is hij tenslotte ook voor bedoeld. De Hyundai-dealer begrijpt dit als geen ander. Verwacht daarom een zeer breed dienstenpakket, met onder meer:

- ✓ 5 jaar garantie zonder kilometerbeperking
- ✓ 8 jaar garantie op de hoogvoltagebatterij
- ✓ Onderhoud volgens fabrieksvoorschrift
- ✓ APK
- ✓ Hyundai Mobiliteitsgarantie (pechhulp)
- ✓ Hyundai Verlengde Garantie
- ✓ Hyundai Originele Onderdelen
- ✓ Hyundai Bandenservice
- ✓ Hyundai Ruitenservice
- ✓ Hyundai Aircoservice
- ✓ Hyundai Navigatie Onderhoud en updates
- ✓ Hyundai Originele Accessoires
- ✓ Hyundai Autoverzekering
- ✓ Hyundai Erkend Schadeherstel

Onze toekomst, jouw toekomst.

Hyundai Motor Company is een van de succesvolste autofabrikanten van dit moment – en de op drie na grootste autoproducent ter wereld. In Nederland behoort Hyundai al ruim een decennium lang bij de top 10 van succesvolste automerken. De kracht van Hyundai zit in constante innovatie en de ambitie om continu te blijven presteren.

Hyundai maakt er geen geheim van uit te willen groeien tot het duurzaamste automerk ter wereld. Om het rijden in een auto met een zeer lage of zelfs géén CO₂-emissie voor iedereen toegankelijk te maken, geeft Hyundai volop voorrang aan schone mobiliteit. Niet voor niets is Hyundai de enige autofabrikant ter wereld die naast benzine- en dieselmotoren alle denkbare elektrische aandrijflijnen levert: volledig elektrisch, hybride, mild-hybride, plug-in hybride en zelfs waterstof-elektrisch.

Voor de toekomst ligt Hyundai's focus op het bedenken én produceren van nieuwe innovatieve technieken waar iedereen van kan profiteren. Auto's zullen steeds meer verbonden zijn met het dagelijks leven van mensen. Onder meer door autonoom rijden en innovaties om het welzijn van mensen te verbeteren, zoals het (draadloos) koppelen van mobiele apparaten met de auto en het volledig verbinden van jouw auto met het internet. Hyundai's langetermijnstrategie is om een vooraanstaande rol te spelen in de ontwikkeling van *smart cities*, kunstmatige intelligentie en milieuvriendelijke initiatieven als de realisatie van een emissieloze waterstofmaatschappij.





Service op maat

Wie een Hyundai koopt, weet zich verzekerd van een professionele, attente en transparante serviceorganisatie. Zo geeft Hyundai je bij onderhoud vooraf een duidelijke prijsopgave, heldere informatie en heb je de mogelijkheid je Hyundai twee keer per jaar gratis preventief te laten inspecteren op mogelijke ongemakken. Kijk voor meer informatie over de services van Hyundai op www.hyundai.com/nl/services.html.

5 JAAR
ONBEPERKTE
KILOMETER GARANTIE

8 JAAR
BATTERIJ
GARANTIE



Meer weten?

Wil je meer weten over de IONIQ 5? Ga voor uitgebreide informatie naar www.hyundai.com/nl/IONIQ-5. Bekijk video's van de IONIQ 5 op www.hyundai.com/nl/IONIQ-5-walkaround.

Hyundai Motor Netherlands

Hub van Doorneweg 14, Postbus 281, 2170 AG Sassenheim

T 0252 240 340 F 0252 240 319

www.hyundai.nl

De in deze brochure gebruikte foto's zijn uitsluitend bedoeld ter illustratie, en kunnen wat betreft de specificaties afwijken van de standaardspecificaties per type. Aan de foto's kunnen geen rechten worden ontleend. Hyundai behoudt zich het recht voor om modellen, kleuren en uitrustingen te wijzigen zonder voorafgaande aankondiging en zonder verplichting de reeds op de markt zijnde auto's te wijzigen. Raadpleeg voor alle zekerheid de Hyundai-dealer. Het is mogelijk dat sommige van de getoonde of omschreven opties in deze brochure niet tot de standaarduitrusting behoren. Deze zijn veelal beschikbaar tegen meerprijs. Druk- en zetfouten voorbehouden. Zie voor de actuele garantiev voorwaarden www.hyundai.com/nl/garanties.